



EZCast Pro Box II

Model: B10

QUICK START GUIDE

Introduction

Thank you for purchasing EZCast Pro Box II. This Quick Start Guide is designed to guide you through the installation.

EZCast Pro Box II realizes the true BYOD meeting room by supporting Windows, macOS, Android, iOS, and ChromeOS.

Learn More

Please visit www.ezcast-pro.com for more information.



Package Contents

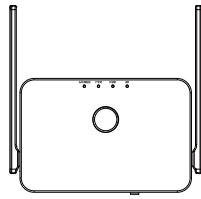

EZCast Pro Box II

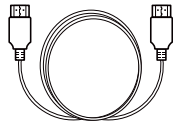

HDMI A to A Cable 1m

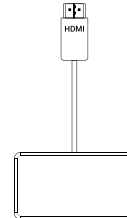

HDMI Adapter with HDMI female port, VGA female port, 3.5mm port

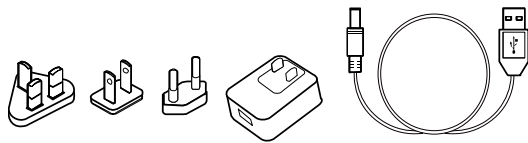

5V Universal Adapter

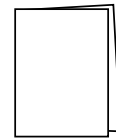

EZCast Pro Box II QSG

System Requirements

- **Windows 7/8/10**
- **macOS 10.11 and above**
- **Android 5.0 and above**
- **iOS 10.0 and above**
- **ChromeOS**

***Please note that all specifications are subject to change without prior notice.**

Hardware Overview Part I

Back Panel

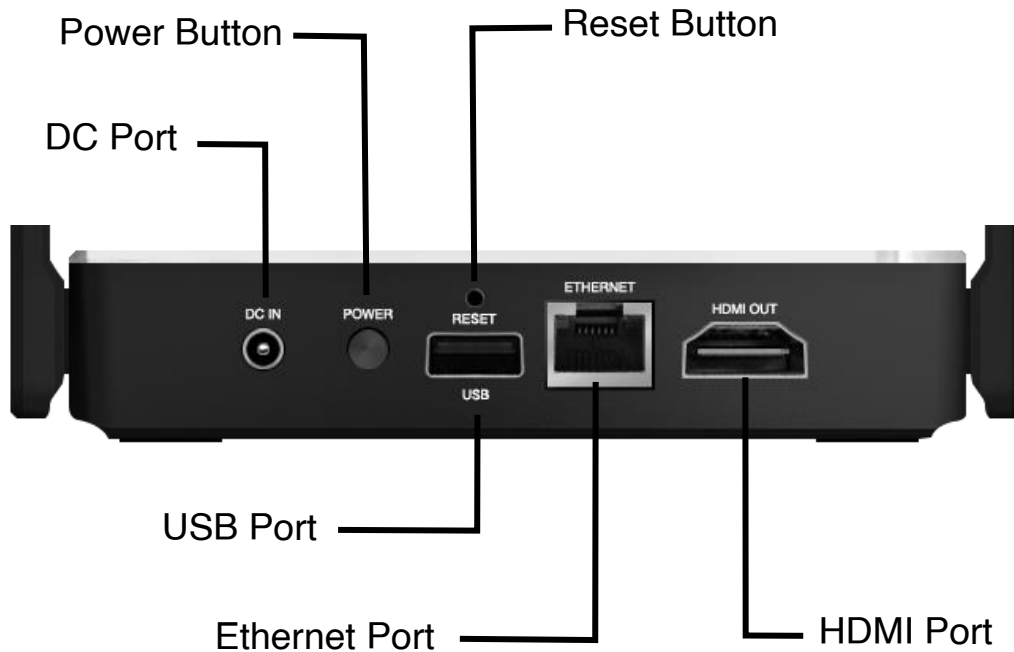

Port	Description
DC Port	Connect to 5V/2A Universal Adapter
Power Button	Switch ON/OFF for power
Reset Button	After powering up, press and hold the reset button to reset to factory default setting
USB Port	For USB HID Reverse Control
Ethernet Port	Support PoE and Gigabit internet access by connecting to RJ45 cable
HDMI Port	Support HDMI Output by connecting to HDMI A to A cable

Hardware Overview Part II

LEDs

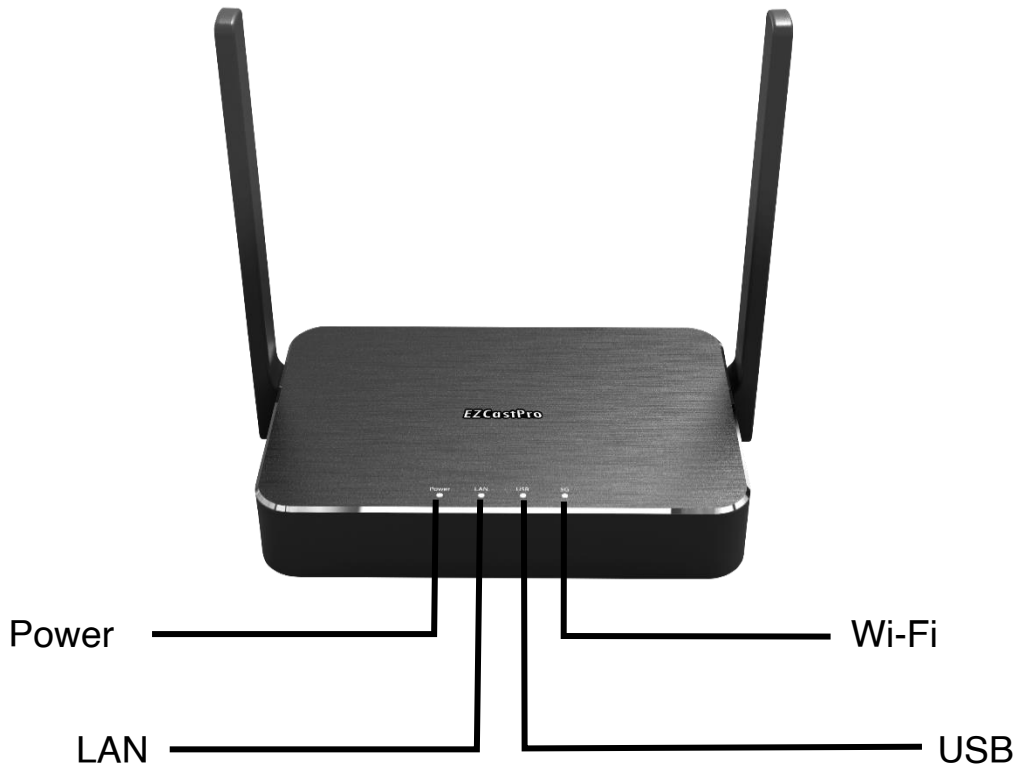

LED	State	Description
Power	White	Power ON
	Grey	Power OFF
LAN	White	Connected to Ethernet cable
	Grey	Not connected to Ethernet cable
USB	White	Connected to USB device
	Grey	Not connected to USB device
Wi-Fi	White	Connected to Wi-Fi
	Grey	Not connected to Wi-Fi

Product Installation

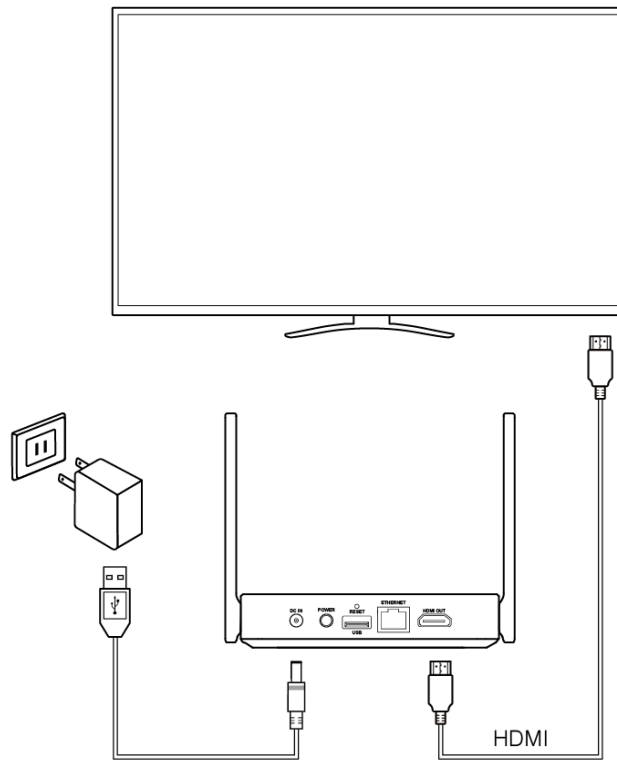

Step 1: Connect the Universal 5V Adapter to the EZCast Pro Box II's DC port.

Step 2: Connect the HDMI A to A cable to the EZCast Pro Box II's HDMI port.

Step 3: Press the Power button to activate EZCast Pro Box II.

*** For better Wi-Fi connection, please place the EZCast Pro Box II in line of sight.**

*** If you need to output VGA signal, please use the HDMI to VGA adapter we bundled.**

Cast with EZCast Pro App

Step 1: Scan the QRCode below to download the EZCast Pro App.



Step 2: Install EZCast App on your device.



Step 3: Find EZCast Pro Box II's SSID in your device's Wi-Fi list, enter the password.

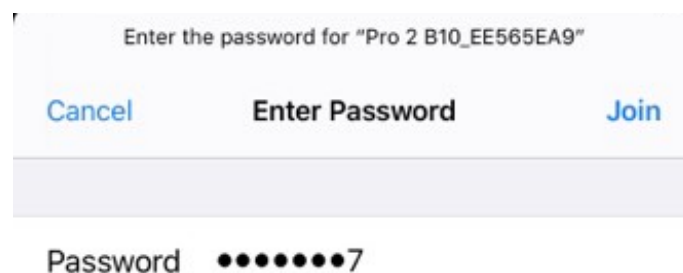

Step 4: Open EZCast Pro App and connect to the EZCast Pro Box II.

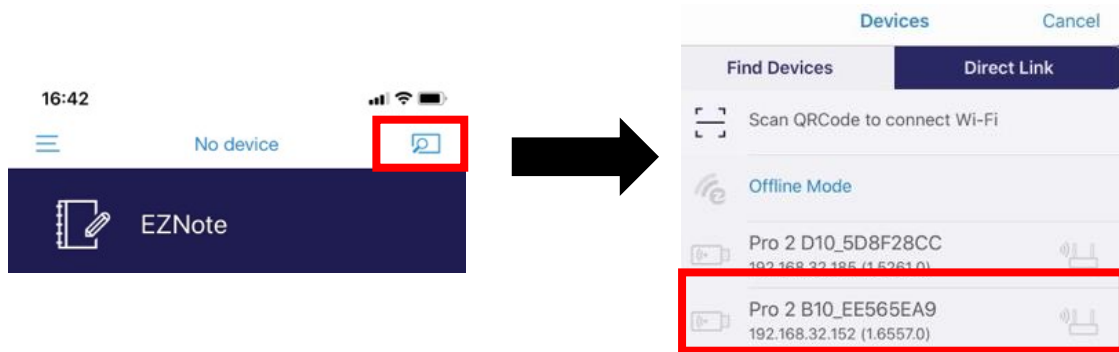

Step 5: Start casting or using the value-added functions in EZCast Pro App!

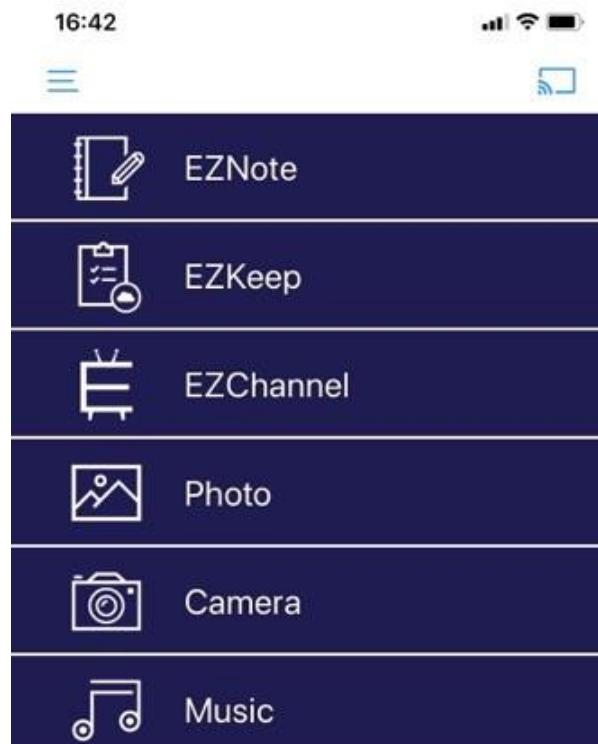

Cast with Native Protocol

Miracast

For Windows user, please press **Win + K**.
and select your EZCast Pro Box II.

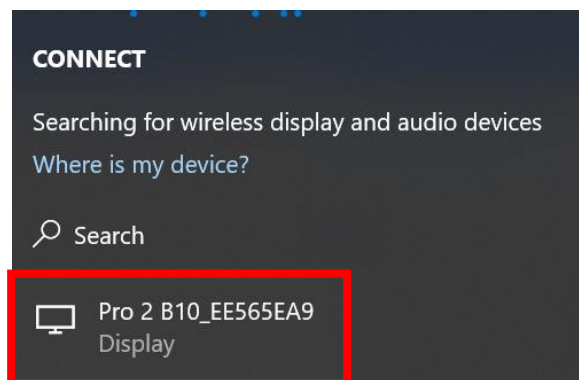

For Android user, find “Wireless casting” in
Setting to select your EZCast Pro Box II.

**Please note that each mobile device
manufacturer has its own naming rule for
Miracast.**



Cast with Native Protocol

AirPlay

Step 1: Find EZCast Pro Box II in your device's Wi-Fi list, and enter the password.

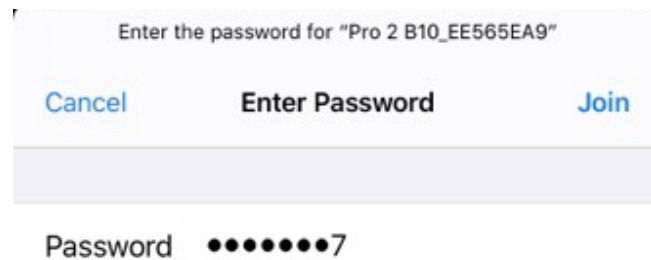

Step 2: Open "Screen Mirroring" in your device to select your EZCast Pro Box II.

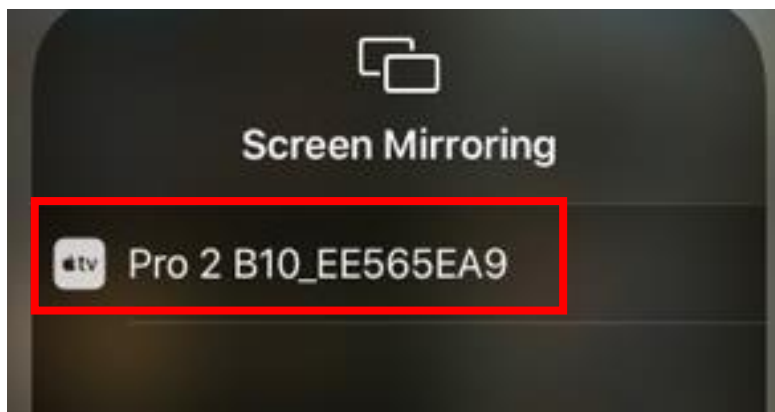

Specifications

EZCast Pro Box II B10	
CPU	Dual Core CPU, 1Ghz max
Output/Input Resolution	Up to 4K @ 30Hz
I/O	HDMI Ethernet USB Type A
Wi-Fi	802.11ac 2T2R, Max bandwidth 866Mbps (5Ghz)
Ethernet	10/100/1000M, support POE
Power	DC 5V, 2A
Working Temp	0~40°C
Storage Temp	-20~70°C

Safety Notice

1. Read and follow all these safety instructions.
2. Heed all warnings.



WARNING: DO NOT expose this product to rains or moisture.



WARNING: DO NOT use this product in the location where it might be submerged by water.



WARNING: Place this product indoor and away from windows and doors to avoid lighting strikes.

Compliance

FCC STATEMENT

1. This device complies with Part 15 of the FCC Rules.

Operation is subject to the following two conditions:

- (1) This device may not cause harmful interference.
- (2) This device must accept any interference received, including interference that may cause undesired operation.

2. Changes or modifications not expressly approved by the party responsible for compliance could void the user's authority to operate the equipment.

NOTE: This equipment has been tested and found to comply with the limits for a Class B digital device, pursuant to Part 15 of the FCC Rules. These limits are designed to provide reasonable protection against harmful interference in a residential installation.

This equipment generates uses and can radiate radio frequency energy and, if not installed and used in accordance with the instructions, may cause harmful interference to radio communications.

However, there is no guarantee that interference will not occur in a particular installation. If this equipment does cause harmful interference to radio or television reception, which can be determined by turning the equipment off and on, the user is encouraged to try to correct the interference by one or more of the following measures:

1. Reorient or relocate the receiving antenna.

2. Increase the separation between the equipment and receiver.
3. Connect the equipment into an outlet on a circuit different from that to which the receiver is connected.
4. Consult the dealer or an experienced radio/TV technician for help.

FCC Radiation Exposure Statement:

This equipment complies with FCC radiation exposure limits set forth for an uncontrolled environment. This equipment should be installed and operated with minimum distance 20cm between the radiator & your body

©2019 Actions Microelectronics Co., Ltd. All right reserved.

EZCast, and EZCast Pro are trademarks of Actions Microelectronic Co., Ltd., registered in China and other countries. Other product and company names mentioned herein may be trademarks other respective companies.



EZCast Pro Box II

產品型號: B10

快速使用手冊

簡介

感謝您購買 EZCast Pro Box II 無線投影盒。本《快速使用手冊》旨在協助您快速完成安裝及上手使用本產品。

透過支援 Windows、macOS、Android、iOS 和 ChromeOS 等作業系統，EZCast Pro Box II 可以真正實現 BYOD 智慧辦公室，大大提升工作效率。

瞭解更多

有關 EZCast Pro Box II 的更多資訊，請前往 www.ezcast-pro.com。



包裝內容

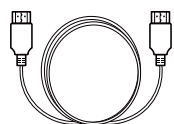

HDMI A to A
1m x 1

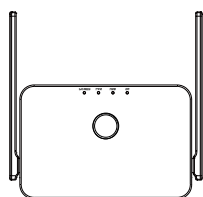

接收器

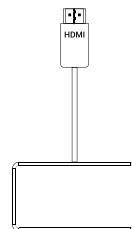

HDMI 轉接器，包含 HDMI
母接頭、VGA 母接頭、
3.5mm 接頭

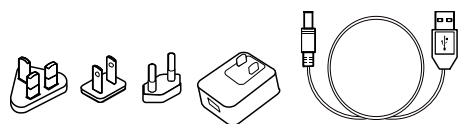

5V 電源供應器

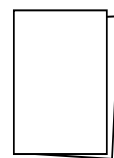

快速使用手冊

系統要求

- Windows 7/8/10
- macOS 10.11 及以上
- Android 5.0 及以上
- iOS 10.0 及以上
- ChromeOS

*請注意，所有規格如有變更，恕不另行通知。

硬體概述 Part I

背板

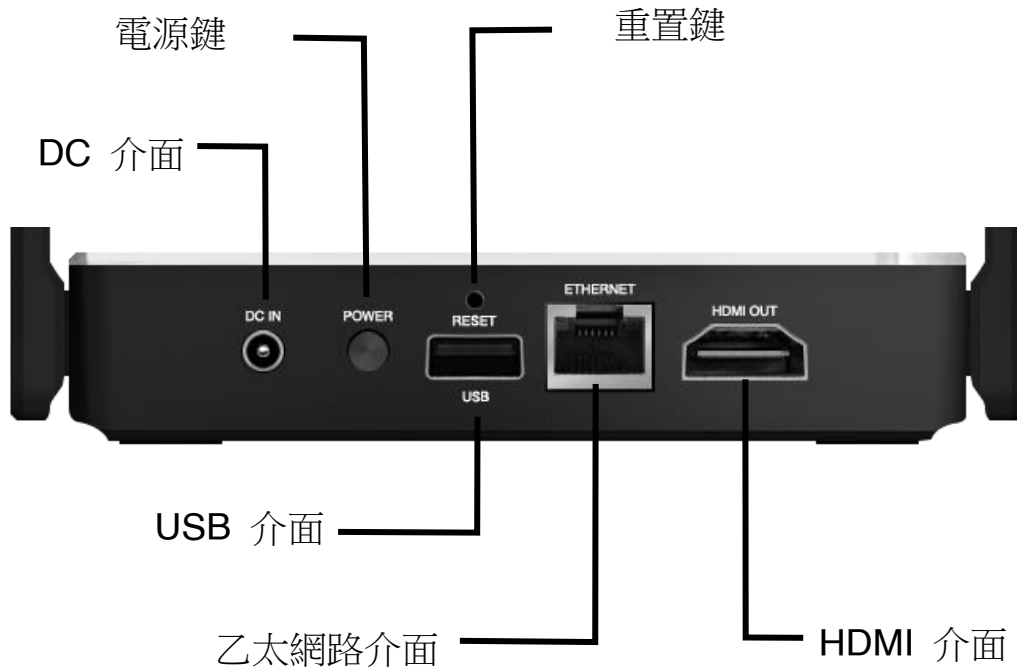

介面	說明
DC 介面	連接到 5V / 2A 電源供應器
電源鍵	開啟/關閉 EZCast Pro Box II
重置鍵	上電長按重置按鈕，重開機後恢復為原廠設置
USB 介面	支援回控操作功能
乙太網路介面	支持 PoE 和 GB 級網路
HDMI 介面	支援 HDMI 影像輸出

硬體概述 Part II

LED 指示燈

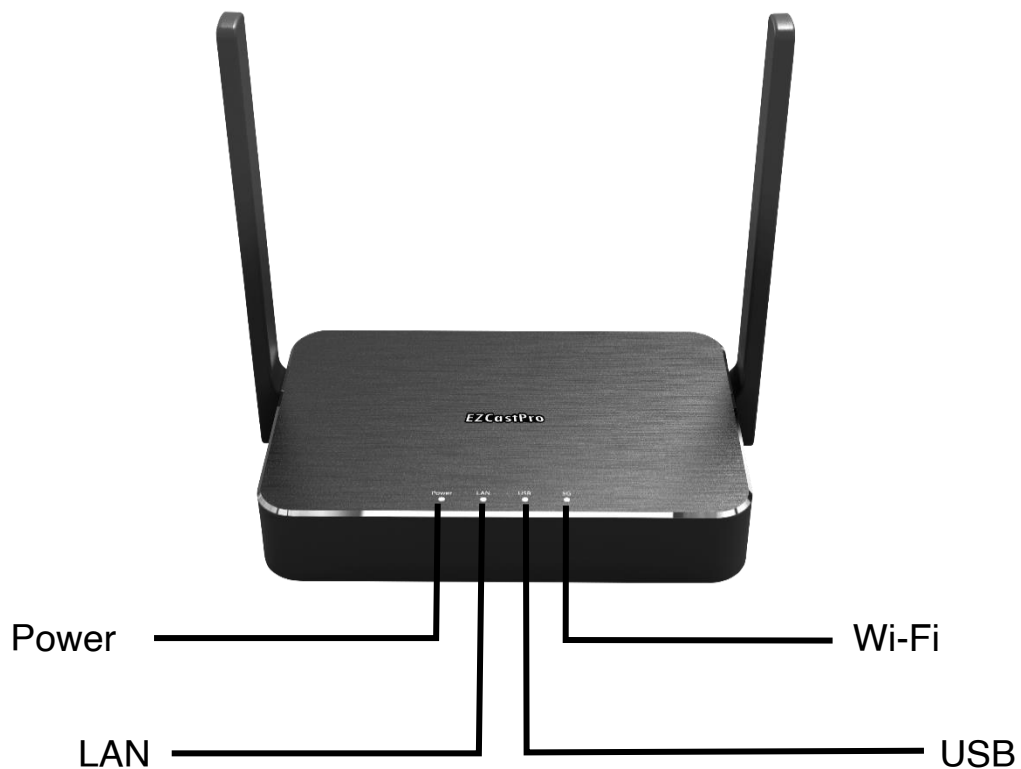

指示燈	狀態	說明
Power	白色	通電
	灰色	關機
LAN	白色	連接到乙太網
	灰色	未連接到乙太網
USB	白色	連接到 USB 設備
	灰色	未連接到 USB 設備

Wi-Fi	白色	連接 Wi-Fi
	灰色	未連接 Wi-Fi

產品安裝

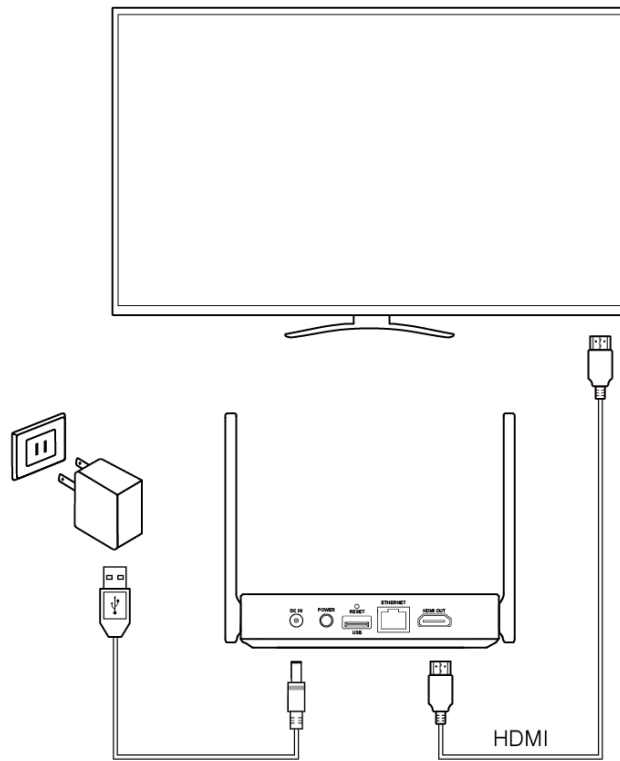

步驟 1：將 5V 電源供應器連接到 EZCast Pro Box II 的 DC 介面。

步驟 2：將 HDMI A 到 A 線連接到 EZCast Pro Box II 的 HDMI 介面。

步驟 3：按住電源按鈕以啟動 EZCast Pro Box II。

*為了獲得更好的 Wi-Fi 連線品質，我們建議將 EZCast Pro Box II 放置於電視機的正面。

*如果需要輸出 VGA 訊號，請使用我們隨附的 HDMI 轉 VGA 轉接器。

利用 EZCast Pro App 進行投影

步驟 1：掃描下方的二維條碼，然後下載 EZCast Pro App。



步驟 2：在設備中安裝 EZCast App。



步驟 3：在裝置 Wi-Fi 清單找到 EZCast Pro Box II，然後輸入 Wi-Fi 密碼。

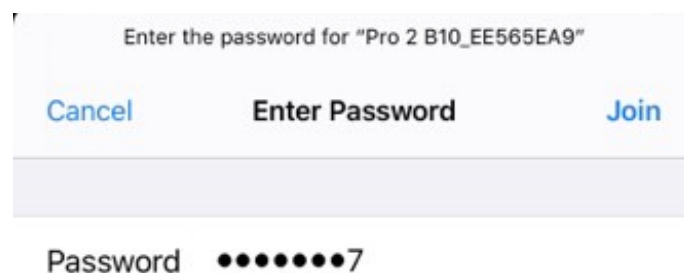

步驟 4：打開 EZCast Pro 應用程式並連接到 EZCast Pro Box II。

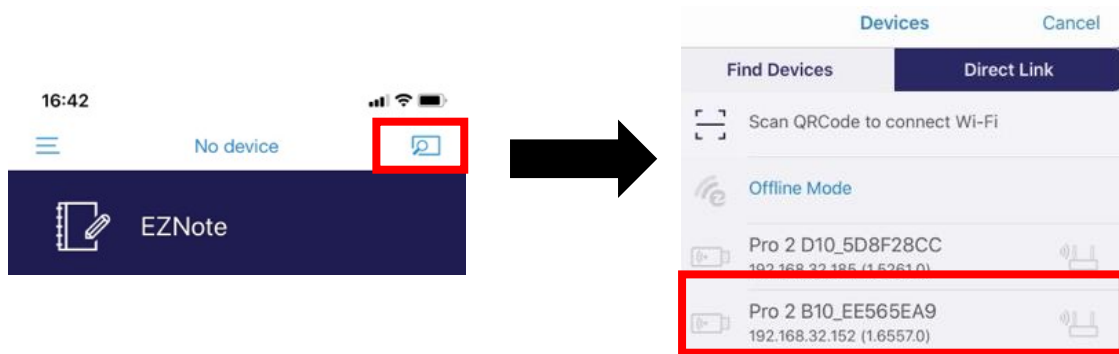

步驟 5：開始投影或使用 EZCast Pro App 中的
的加值服務！

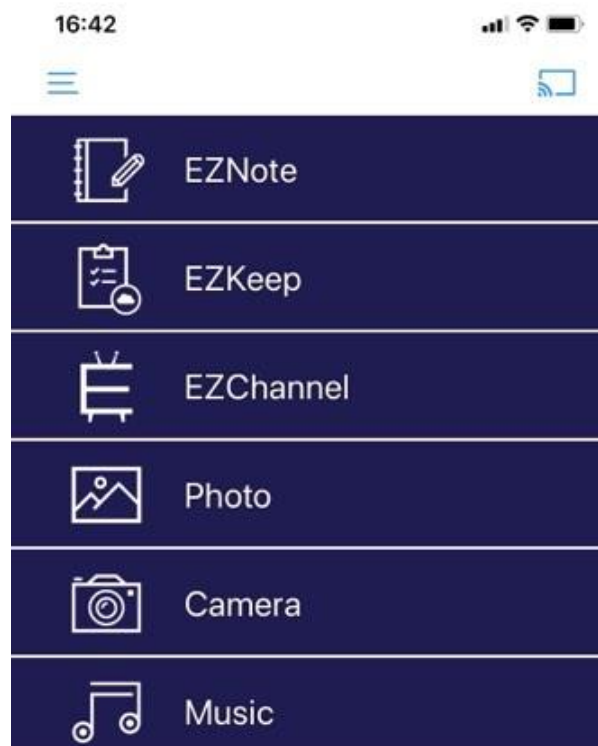

利用原生協定進行投影

Miracast

Windows 用戶，請按 Win +K。然後選擇您的 EZCast Pro Box II。

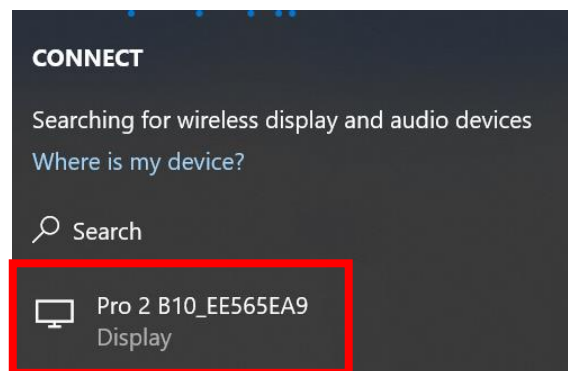

Android 使用者，在系統設置中找到“無線投影”，然後選擇 EZCast Pro Box II。請注意，每家行動設備製造商都有各自的 Miracast 命名規則。



利用原生協定進行投影

AirPlay

步驟 1：在裝置 Wi-Fi 清單找到 EZCast Pro Box II，然後輸入 Wi-Fi 密碼。

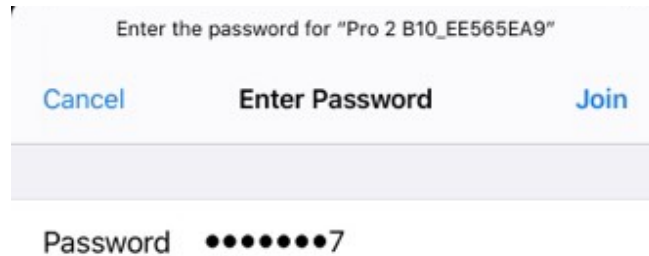

步驟 2：在設備中打開“螢幕鏡像輸出”，然後選擇 EZCast Pro Box II。

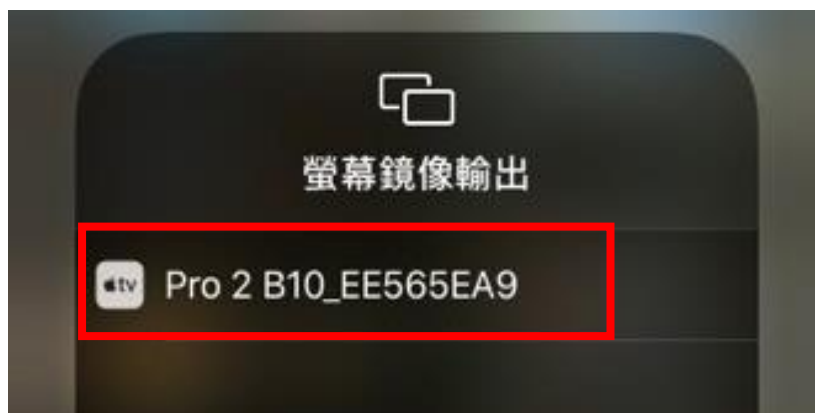

產品硬體規格

EZCast Pro Box II B10	
CPU	雙核 CPU · 最大 1Ghz
輸出/輸入 解析度	最高支援 4K @ 30Hz
I/O	HDMI 介面 Ethernet 介面 USB Type A 介面
Wi-Fi	802.11ac 2T2R, 最大頻寬 866Mbps (5Ghz)
Ethernet	10/100/1000M, 支持 POE
電源	DC 5V, 2A
工作溫度	0~40°C
儲存溫度	-20~70°C

安全須知

1. 認真閱讀並嚴格遵守下列安全注意事項
2. 注意所有警告



警告：請勿將本產品暴露於雨水或濕氣中



警告：請勿在可能被水淹沒的地方使用本產品



警告：請將本產品放在遠離門窗的地方，並避免雷擊

本產品符合國家通訊傳播委員會 (NCC) 之規範：

低功率電波輻射性電機管理辦法

第十二條

經型式認證合格之低功率射頻電機，非經許可，公司、商號或使用者均不得擅自變更頻率、加大功率或變更原設計之特性及功能。

第十四條

低功率射頻電機之使用不得影響飛航安全及干擾合法通信；經發現有干擾現象時，應立即停用，並改善至無干擾時方得

繼續使用。前項合法通信，指依電信法規定作業之無線電通信。低功率射頻電機須忍受合法通信或工業、科學及醫療用電波輻射性電機設備之干擾。

©2019 Actions Microelectronics Co., Ltd.: EZCast 與 EZCast Pro 為 Actions Microelectronic Co., Ltd., 炬力北方股份有限公司在大陸地區與其他國家註冊之商標，說明書中提到的相關產品名稱或商標則屬於相對應之該公司所有。



EZCast Pro Box II

产品型号: B10

快速入门指南

简介

感谢您购买 **EZCast Pro Box II** 无线投屏盒。本《快速入门指南》旨在帮助您快速完成安装及上手使用。

通过支持 **Windows**，**macOS**，**Android**，**iOS** 和 **ChromeOS** 等操作系统，**EZCast Pro Box II** 可以真正实现 **BYOD** 会议室，让共享变得更便捷，更容易。

了解更多

有关 **EZCast Pro Box II** 的更多信息，请访问 www.ezcast-pro.com。



包装内容

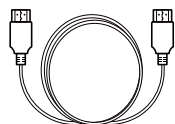

HDMI A to A
1x1

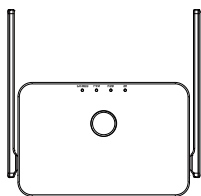

接收器

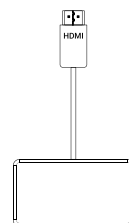

HDMI 转 HDMI 接口,
VGA 接口, 3.5mm 接口

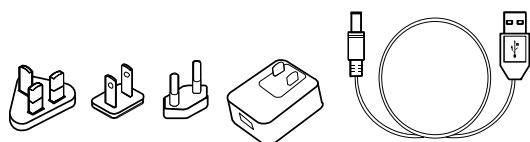

5V 电源供应器

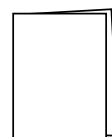

QSG

系统要求

- **Windows 7/8/10**
- **macOS 10.11 及以上**
- **Android 5.0 及以上**
- **iOS 10.0 及以上**
- **ChromeOS**

*请注意，所有规格如有变更，恕不另行通知。

硬件概述 Part I

背面

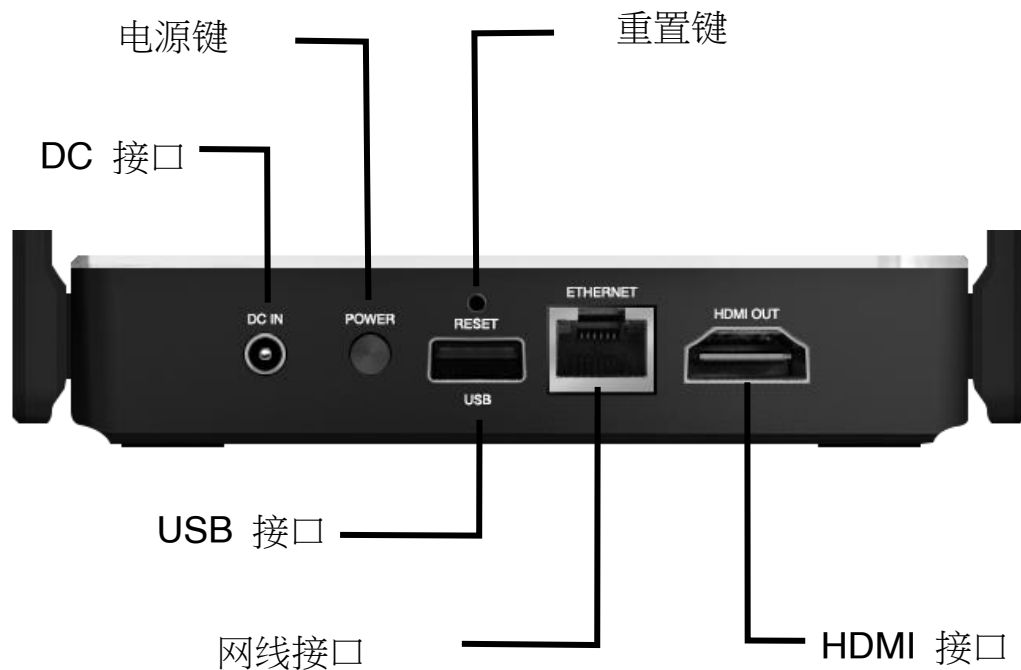

接口	说明
DC 接口	连接到 5V / 2A 通用适配器
电源键	开启/关闭 EZCast Pro Box II
重置键	按住重置按钮，恢复为出厂默认设置
USB 接口	对于 USB HID 反向控制
网线接口	通过连接到 RJ45 电线来支持 PoE 和千兆互联网访问
HDMI 接口	通过连接到 HDMI A to A 电线支持 HDMI

硬件概述 Part II

指示灯

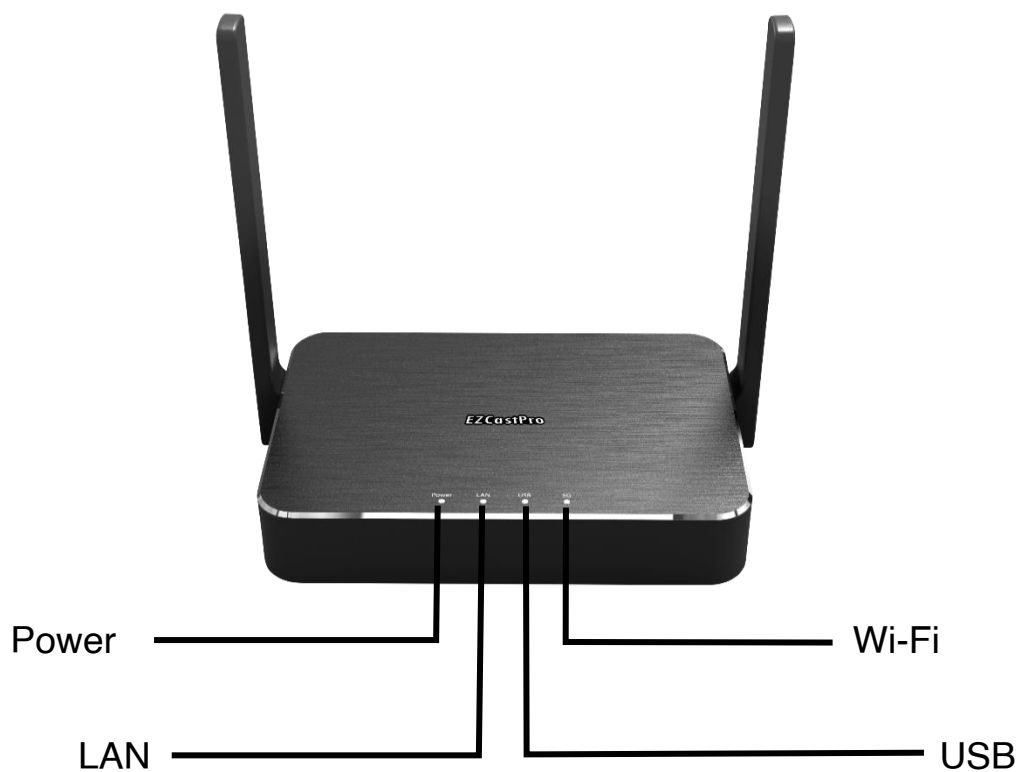

指示灯	状态	说明
Power	白色	通电
	灰色	关机
LAN	白色	连接到以太网电缆
	灰色	未连接到以太网电缆
USB	白色	连接到 USB 设备
	灰色	未连接到 USB 设备

Wi-Fi	白色	连接 Wi-Fi
	灰色	未连接 Wi-Fi

产品安装

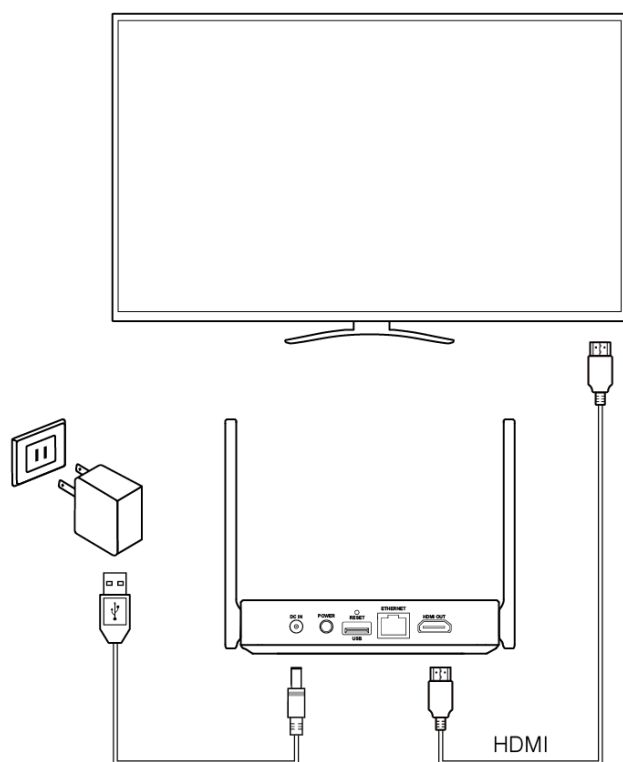

步骤 1：将通用 5V 适配器连接到 EZCast Pro Box II 的 DC 端口。

步骤 2：将 HDMI A 到 A 电缆连接到 EZCast Pro Box II 的 HDMI 端口。

步骤 3：按住电源按钮以激活 EZCast Pro Box II。

*为了获得更好的 Wi-Fi 连接质量，我们建议将 EZCast Pro Box II 放在电视机的正面。

*如果需要输出 VGA 信号，请使用我们随附的 HDMI 转 VGA 适配器。

通过 EZCast Pro App 进行投屏

步骤 1：扫描下方二维码，然后下载 EZCast Pro App。



步骤 2：在设备中安装 EZCast App。



步骤 3：在装置 Wi-Fi 列表找到 EZCast Pro Box II，然后输入 Wi-Fi 密码。

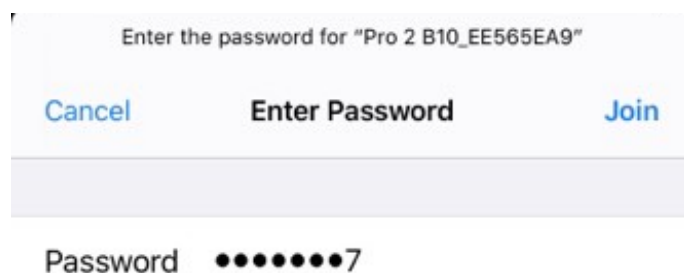

步骤 4：打开 EZCast Pro 应用程序并连接到 EZCast Pro Box II。

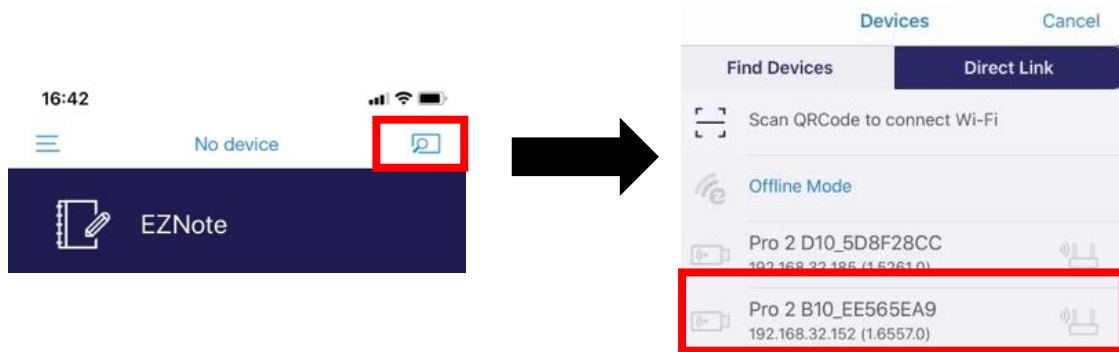

步骤 5：开始投屏或使用 EZCast Pro App 中的其他增值服务！

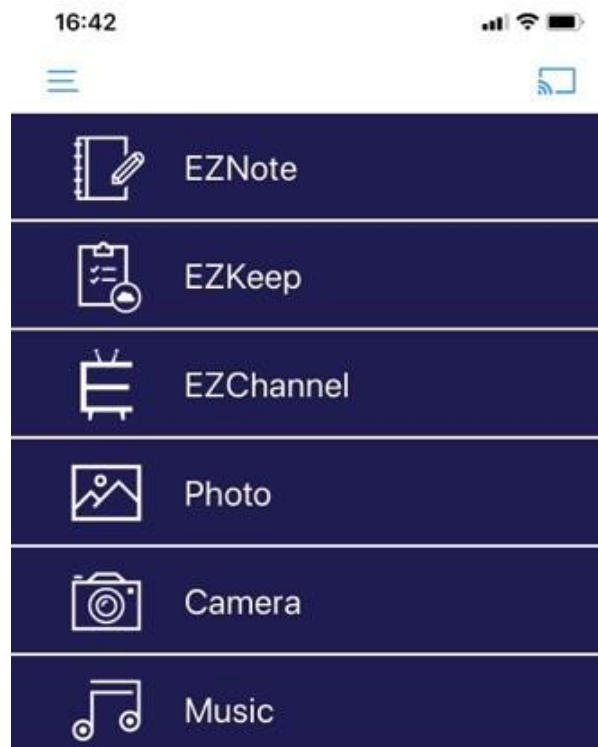

通过无线同屏协议进行投屏

Miracast

Windows 用户，请按 Win +K。然后选择您的 EZCast Pro Box II。

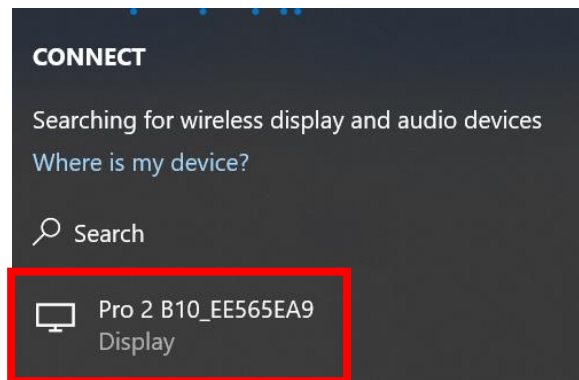

Android 用户，在系统设置中找到“无线投射”，然后选择 EZCast Pro Box II。请注意，每个移动设备制造商都有自己的 Miracast 命名规则。



通过无线同屏协议进行投屏

AirPlay

步骤 1 在装置 Wi-Fi 列表找到 EZCast Pro Box II，然后输入 Wi-Fi 密码。

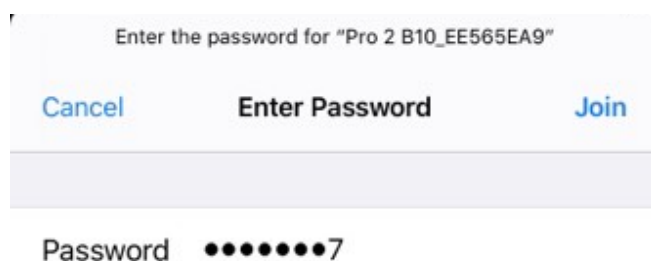

步骤 2：在设备中打开“屏幕镜像”，然后选择 EZCast Pro Box II。

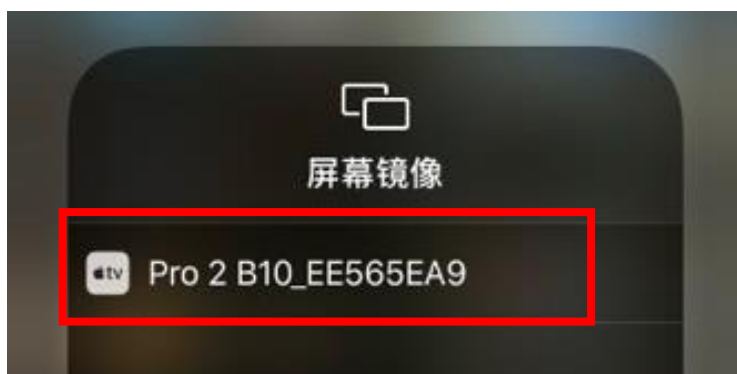

硬件规格

EZCast Pro Box II B10	
CPU	双核 CPU，最大 1Ghz
输出/输入 解析度	高达 4K @ 30Hz
I/O	HDMI 接口 Ethernet 接口 USB Type A 接口
Wi-Fi	802.11ac 2T2R, 最大带宽 866Mbps (5Ghz)
Ethernet	10/100/1000M, 支持 POE
电源	DC 5V, 2A
工作温度	0~40°C
存储温度	-20~70°C

安全须知

1. 认真阅读并严格遵守下列安全注意事项.
2. 注意所有警告.



WARNING: 请勿将本产品暴露于雨水或湿气中.



WANRING: 请勿在可能被水淹没的地方使用本产品.



WANRING: 请将本产品放在远离门窗的地方，并避免雷击.

本产品符合国家通讯传播委员会 (NCC) 之规范：

低功率电波辐射性电机管理办法

第十二条

经型式认证合格之低功率射频电机，非经许可，公司、商号或用户均不得擅自变更频率、加大功率或变更原设计之特性及功能。

第十四条

低功率射频电机之使用不得影响飞航安全及干扰合法通信；经发现有干扰现象时，应立即停用，并改善至无干扰时方得

继续使用。前项合法通信，指依电信法规定作业之无线电通信。低功率射频电机须忍受合法通信或工业、科学及医疗用电波辐射性电机设备之干扰。

©2019 Actions Microelectronics Co., Ltd.: EZCast 與 EZCast Pro 為 Actions Microelectronic Co., Ltd.,炬力北方股份有限公司在大陆地区与其他国家注册商标，说明书中提到的相关产品名称或商标为该公司所有。



EZCast Pro Box II

製品モデル: B10

クイックスタートガイド

はじめに

EZCast Pro Box II をお買い上げ頂きありがとうございます。このクイックスタートガイドは、本製品をスムーズにお取扱いできようようにサポートします。Windows、macOS、Android、iOS、ChromeOSなどのオペレーティングシステムをサポートすることにより、EZCast Pro Box II は BYOD スマートオフィスを実現し、作業効率を大幅に向上させることができます。

さらに詳しく

EZCast Pro Box II の詳細についてはこちら www.ezcast-pro.com。



パッケージ内容

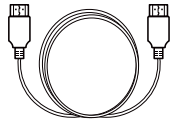

HDMI A to A
1m×1

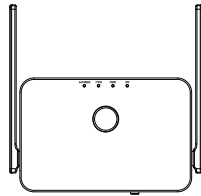

受信機

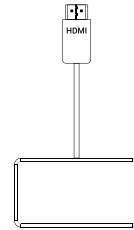

HDMI アダプター (HDMI
メスコネクタ、VGA メスコ
ネクタ、3.5mm コネクタが
含まれています。)

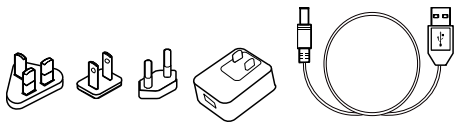

5V 電源アダプター

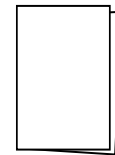

クイックスタートガイド
本書

OS バージョン

- Windows 7/8/10
- macOS 10.11 及びその以降
- Android 5.0 及びその以降
- iOS 10.0 及びその以降
- ChromeOS

*変更があった場合は個別にご案内いたしかねますので、予めご了承ください。

各部の名称とはたらき Part I

裏

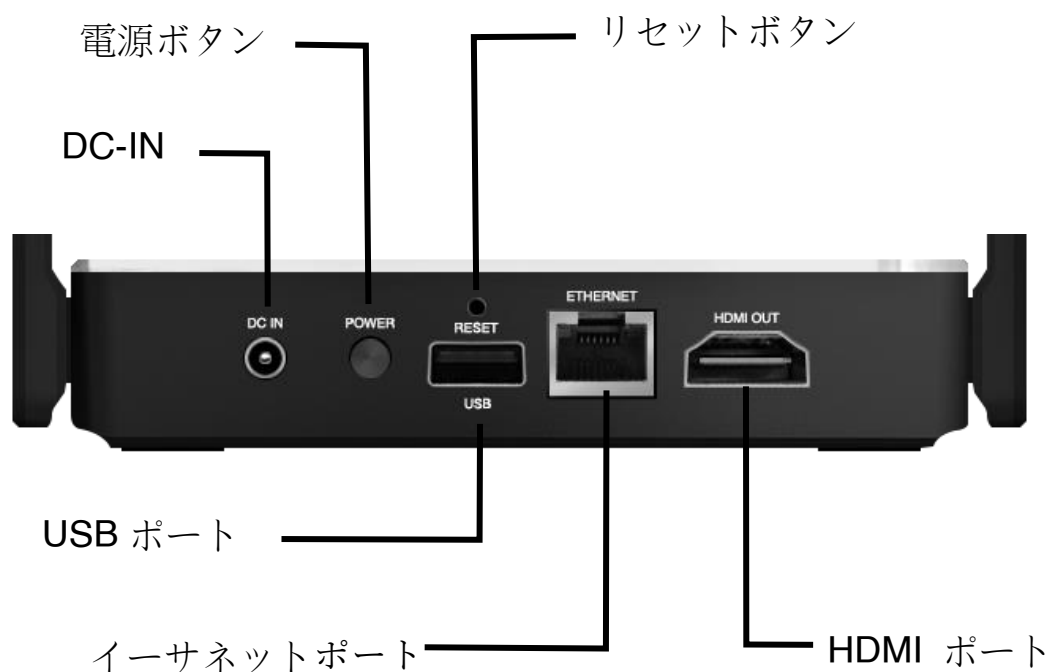

名称	説明
DC-IN	5V / 2A 電源に接続
電源ボタン	電源オン/オフの切り替え
リセットボタン	長押しして再起動後には本機をお買い上げ時の状態に戻る
USB ポート	USB リバースコントロールをサポート
イーサネットポート	PoE/GB インターネットをサポート
HDMI ポート	HDMI 画像出力をサポート

各部の名称とはたらき Part II

LED ライト

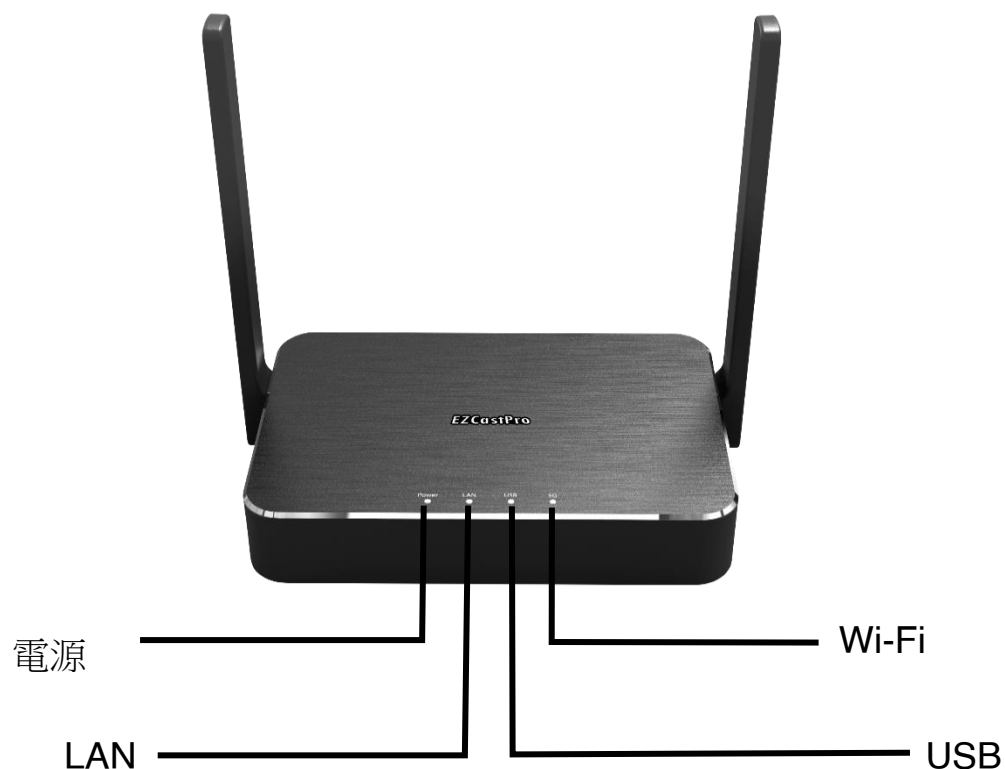

LED	状態	説明
電源	白色	電源オン
	灰色	電源オフ
LAN	白色	イーサネットに接続されている
	灰色	イーサネットに接続されていない
USB	白色	USB デバイスに接続されている
	灰色	USB デバイスに接続されていない
Wi-Fi	白色	Wi-Fi 接続されている
	灰色	Wi-Fi に接続されていない

設置方法

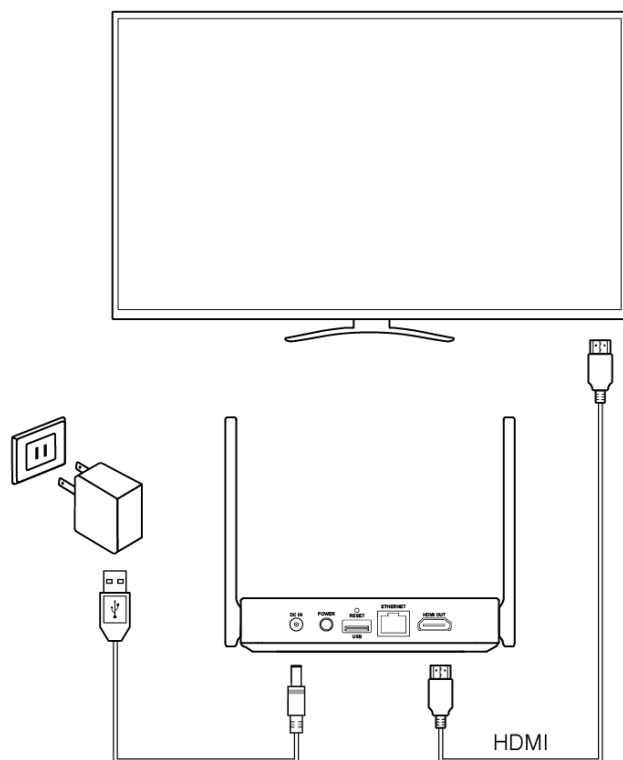

ステップ 1 : 5V 電源アダプターを EZCast Pro Box II 本体の DC-IN に接続します。

ステップ 2 : HDMI A to A ケーブルを EZCast Pro Box II 本体の HDMI ポートに接続します。

ステップ 3 : 電源ボタンを押して、EZCast Pro Box II を起動します。

* Wi-Fi 接続の品質を向上させるには、EZCast Pro Box II をテレビの前面に配置することを推奨します。

* VGA 信号を出力される場合は、付属の HDMI-VGA アダプタを使用してください。

EZCast Pro アプリでの投影

ステップ 1：下記の QR コードをスキャンし、EZCast Pro アプリをダウンロードします。



ステップ 2：EZCast アプリをデバイスにインストールします。



ステップ 3：デバイスの Wi-Fi リストで EZCast Pro Box II を見つけて、Wi-Fi パスワードを入力します。

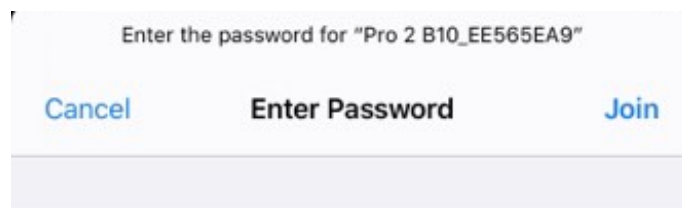

Password ●●●●●●●7

ステップ 4 : EZCast Pro アプリを開き、EZCast Pro Box II に接続します。

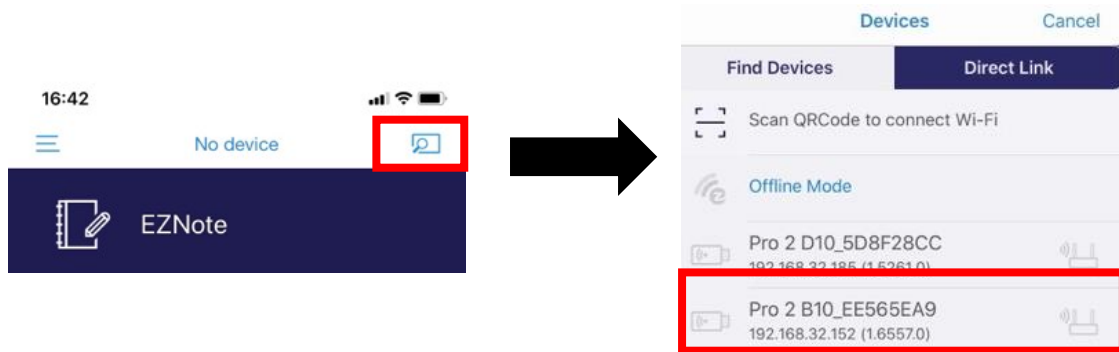

ステップ 5 : 投影する、または EZCast Pro アプリのサービスを使用してください！

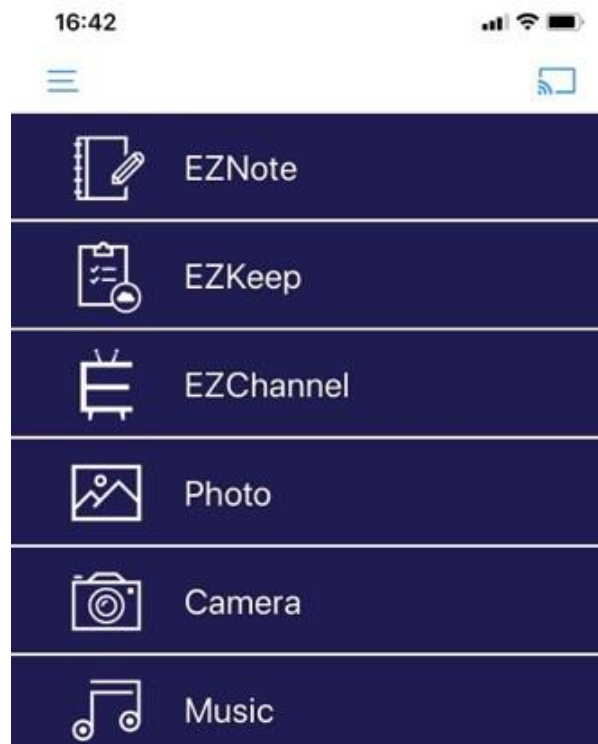

デバイスに取り込んだ機能での投影

Miracast

Windows ユーザーの場合は、Win + K を押してください。次に、EZCast Pro Box II を選択します。

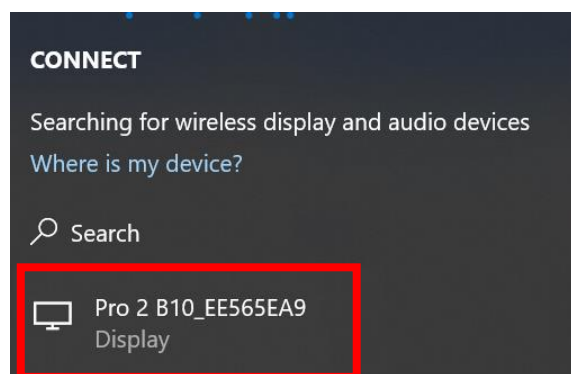

Android ユーザーの場合は、システム設定で「Wireless Projection」を見つけて、EZCast Pro Box II を選択します。各モバイルデバイスの製造元には、独自の Miracast 命名規則がありますので、ご注意ください。

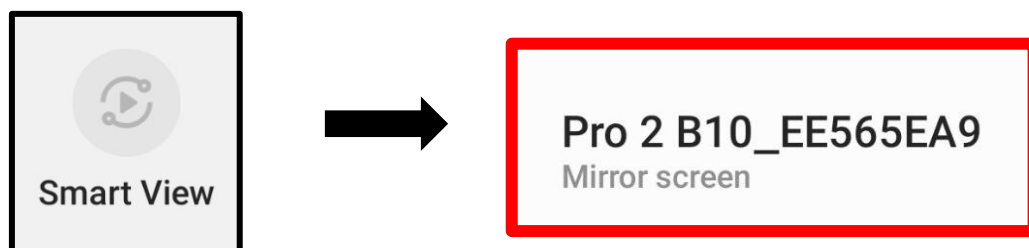

デバイスに取り込んだ機能での投影

AirPlay

ステップ 1：デバイスの Wi-Fi リストで EZCast Pro Box II を見つけて、Wi-Fi パスワードを入力します。

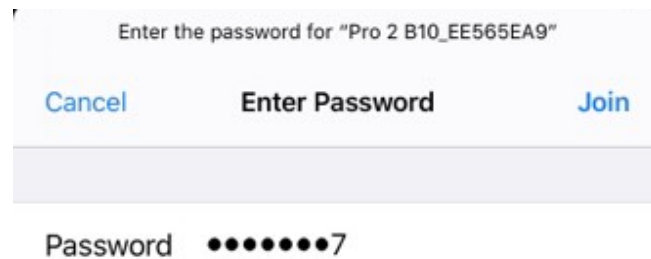

ステップ 2：デバイスで「画面ミラーリング」を開き、EZCast Pro Box II を選択します。

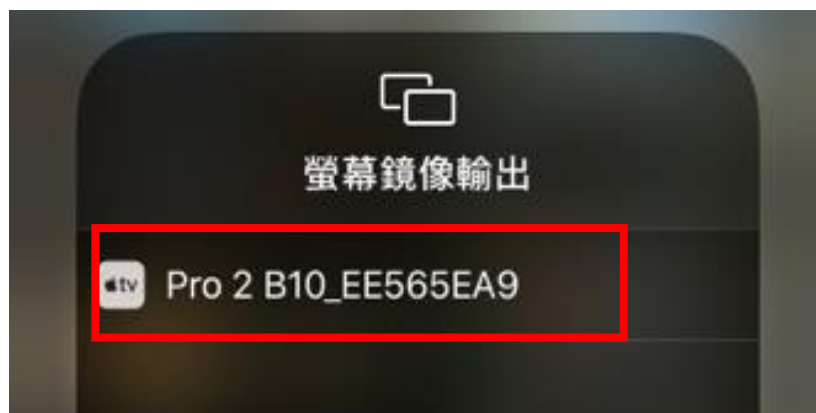

製品のハードウェア仕様

EZCast Pro Box II B10	
CPU	デュアルコア CPU、最大 1Ghz
出力/入力 解像度	最大 4K@ 30Hz サポート
I/O	HDMI イーサネット USB タイプ A
Wi-Fi	802.11ac 2T2R、 最大 866Mbps (5Ghz)
イーサネット	10/100 / 1000M、POE をサポート
電源	DC 5V, 2A
動作温度	0~40°C
保存温度	-20~70°C

安全上の注意

1. 次の安全上の注意事項を読み、お守りください。
2. すべての警告に注意してください



警告：本製品を雨や湿気にさらさないでください。



警告：浸水する可能性のある場所で本製品を使用しないでください。



警告：落雷を避けるため、本製品をドアや窓から離れた場所に設置してください。

©2019 Actions Microelectronics Co., Ltd.: EZCast および EZCast Pro は、中国本土およびその他の国で登録されている Actions Microelectronic Co., Ltd.の商標です。本書に記載されている関連製品名または商標は、該当する会社に属します。